

Brugermanual

Hyperbbq **AT-01**

Smart trådløs grill-termometer



iPhone & Android phone Supported

Search "hyperbbq" in App Store or Google play

Food Probe X2

Ambient Probe X1



Apple Watch Supported



Widget Supported



IP64 Water-resistant design

Lær din enhed at kende

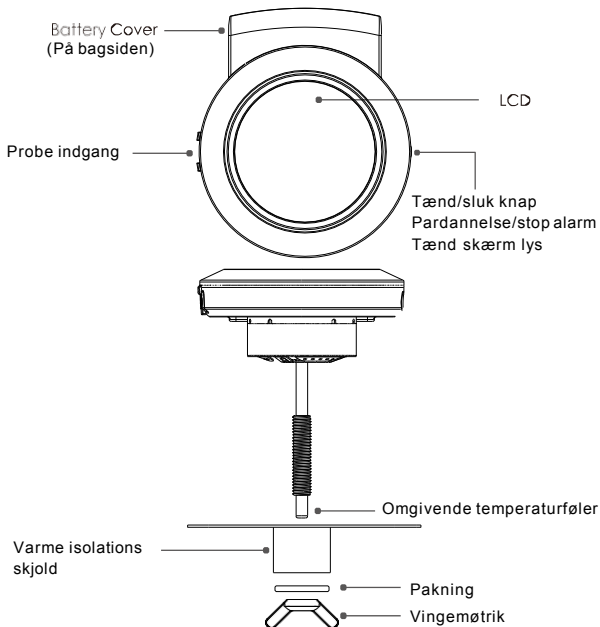

Enheden tilbyder 2 prober, som giver dig mulighed for at holde øje på 2 forskellige stykker kød på samme tid.



Indsæt batterierne

Enheden skal bruge 2xAAA batterier. Vær sikker på at du indsætter batterierne korrekt ved at følge anvisningerne på enheden.

- 1 Tryk og skub på battericoveret i toppen af enheden.
- 2 Indsæt batterierne, vær samtidig opmærksom på om de sidder korrekt.
- 3 Kom coveret på igen.

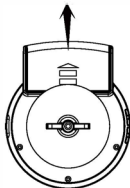

installering af proberne

Enheden vil scanne alle spydindgange når den tændes, derefter viser den temperaturen på LCD-skærmen og begynder at lyse ved hver spydindgange der er i brug.

Derefter indsætter du grillspydene i de tykkeste dele af det stykke kød du ønsker at tilberede.

Montering

Trin 1: Afmontering af analog termometeret

1 START

Find det originale termometer på låget

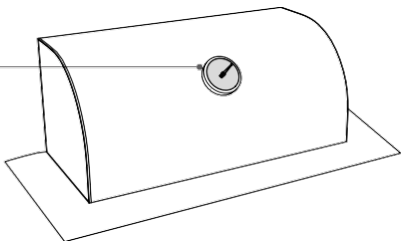

2

Løsn fastgørelses møtrikken fra indersiden af låget (Mod urets retning)

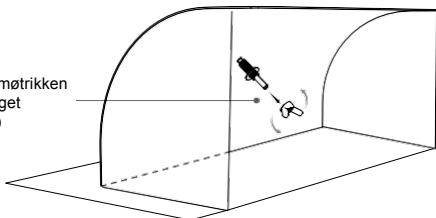

3

Analog termometeret er nu fjernet

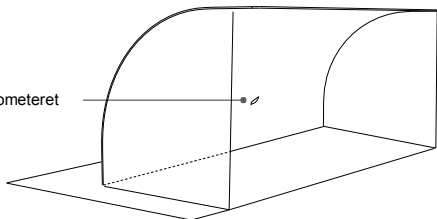

Trin 2: Montering af **Smart Wireless** termometer på låget af din grill

- ⚠ Vær opmærksom på at grillen skal have et 2-lags låg ellers vil enheden gå i stykker pga. varme

Hul diameter: 9~14mm / 0.36~0.55in

Hul dybde: 6~27mm / 0.24~1.06in

- 1
Installer den Omgivende temperaturføler, igennem varmeisolations låget på din grills låg.

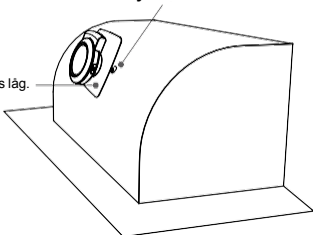

- 2
Tilføj en metal pakning fra indersiden af låget, imens du skruer møtrikken på (Med urets retning)

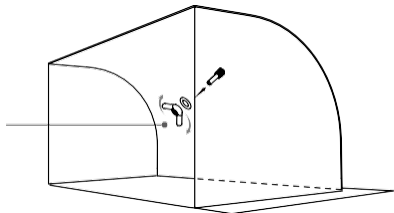

- 3
Færdig

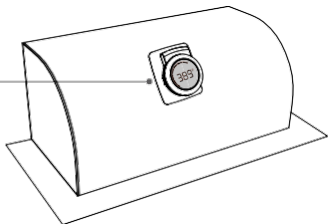

Download appen

Brug søgeordet "HyperBBQ" på App Store eller Google Play Store, eller scan den nedenstående QR-kode

Download og installer appen helt gratis

Vær opmærksom på at din smartphone skal leve op til følgende krav

iPhone 4S, eller nyere modeller: IPod Touch 5. Ipad 3. generation eller nyere og alle Ipad minis

Android Enheder der kører på version 4.3 eller nyere med et 4.0 bluetooth modul.



Tænd/sluk

Tryk og hold tænd knappen nede i mere end 3 sekunder fra slukket tilstand, enheden vil derefter tænde. LCD-Skærmen vil vise "ON" og der vil lyde et bip fra enheden. Du slukker enheden på samme måde som når du tænder den. Når der ikke er indsat en probe i enheden vil den automatisk slukke.

Pardannelse med din telefon

- 1 Tænd enheden og sørg for at bluetooth er slået til på din telefon
- 2 Åbn appen og følg instrukserne for at aktivere din enhed.
Tryk på "Pairing/Stop alarm knappen" (Til højre på enheden)
- 3 Du er nu forbundet

Når du har forbundet din enhed med din telefon skal du kun gøre det igen i tilfælde af telefonskift

Nyd din Grill oplevelse

Vælg kød type og hvordan du ønsker det stegt for hver probe. Appen og enheden vil vise dig aktuelle temperatur og ønskede temperatur.

Når maden er færdig vil en alarm gå i gang på enheden og den telefon du har tilkoblet

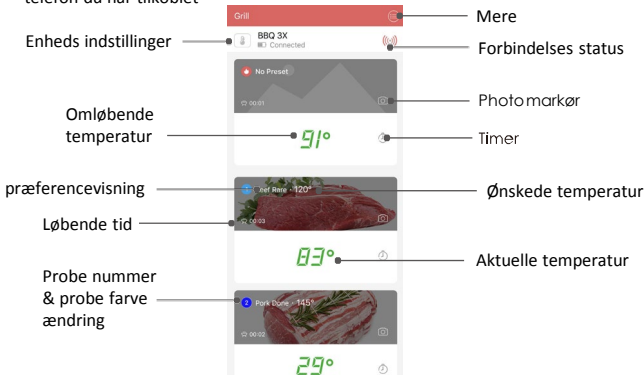

**App designet kan ændre sig når opdateret.
Følg instrukserne på appen.**

Probe farve konfiguration

Det ville blive svært for dig at skelne imellem de forskellige prober, når du har flere prober i brug.

Appen tilbyder 6 forskellige farver til hver kanal hvilket giver brugeren mulighed for at kunne skelne imellem dem

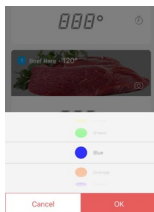

Advarsel

Det varme beskyttende på enheden variere, fra hvert sted på enheden.

Kom aldrig proben i direkte kontakt med ild.

Kom aldrig probe holderen i ovnen da den vil smelte.

Proberne kan ikke gå i opvaskemaskinen.

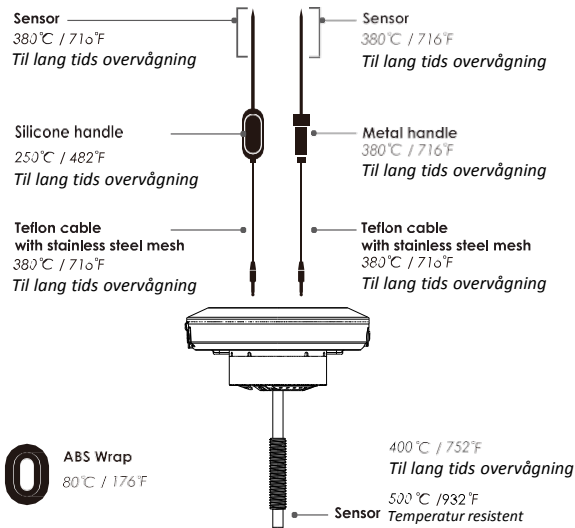

1. denne enhed må ikke være skyld i forstyrrelser, man kan opleve forstyrrelser i form af uønsket brug af enheden
2. Denne enhed skal acceptere forstyrrelser, der kan lave uønskede handlinger ved brug af enheden.

App Store er et service mærke fra Apple Inc.

Google Play er et service mærke fra Google Inc.

